



---

## MOBILIER DE **CDI**

RAYONNAGES  
ESPACES PÉRIODIQUES,  
MULTIMÉDIA,  
BANDES DESSINÉES...

# Paguès

# C



Paguis assure un aménagement de l'espace sur un long terme. L'ambiance simple et colorée apportée par les matériaux, accompagne sereinement les ouvrages à travers le temps.



# Paguis



Rayonnages	4-5
Espace périodiques	6
Espace multimédia	7
Espace bandes dessinées	8
Kiosques ONISEP	9
Tables	10
Chaises	11
Espace lecture	12-13
Dossier technique	14-15

# Paguis

## Rayonnages

Le rayonnage Paguis reçoit différentes tablettes (droites ou inclinées) qui se positionnent très simplement dans la structure.

Le réglage des tablettes s'effectue tous les 32 mm.

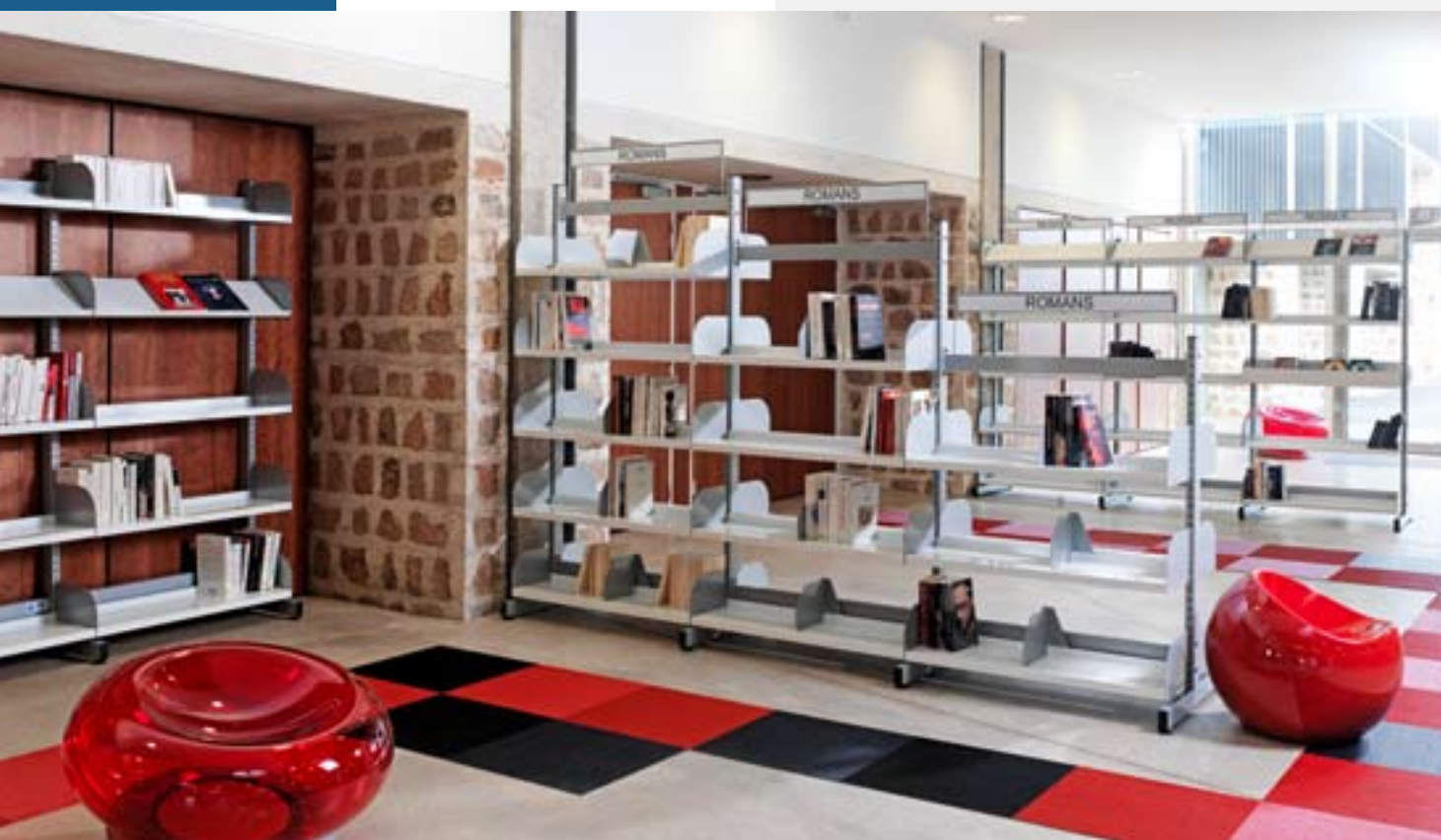

Tablette droite...Réf. 3051

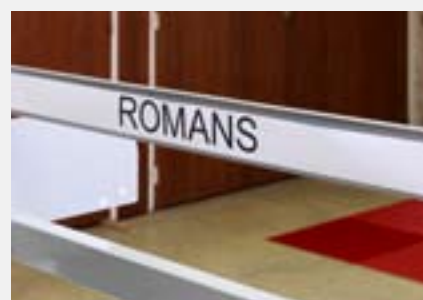

Signalisation frontale...Réf. 3024



Porte étiquette...Réf. 5092-AD



Porte étiquette...Réf. 5092-CL



Tablette inclinée...Réf. 3052



Signalisation latérale...Réf. 3022





Présentoir pivotant...Réf. 3055



Tablette de couverture...Réf. 3014



C

# Paguis

## Espace périodiques

Pour la présentation des magazines, la gamme Paguis propose des modules équipés de 3 volets escamotables et 3 cases individuelles.

Les présentoirs se déclinent en deux finitions, mélaminé ou métallique, permettant ainsi d'avoir un choix colorimétrique conséquent.



La simplicité de mise en place des éléments permet de moduler selon vos besoins, les présentoirs avec les armoires et les tablettes inclinées ainsi que toute autre combinaison.



Présentoir à périodiques...Réf. 3021



Armoire...Réf. 5049-PA



## Espace multimédia



Bac à CD...Réf. 5052-PA



Bac à CD 3 niveaux...Réf. 5102-PA



Bac à CD...Réf. 3047-PA

Les différents équipements se positionnent très simplement dans les structures afin de former des ensembles cohérents dans la présentation et le stockage. L'utilisation du mélaminé ou du métal offre une très large gamme de coloris.



# Paguis

## Espace bandes dessinées

La gamme Paguis est composée de tablettes de présentation, de bacs à BD à insérer, ou sur piétement, afin de créer un environnement agréable et fonctionnel.



Bac à albums 6 cases...Réf. 3048-89



Bac à albums 6 cases...Réf. 3053-89



Bac à albums 4 cases...Réf. 3054-89



# Kiosques ONISEP



## POSTE DE CONSULTATION DEBOUT

Piètement métallique tube carré de 30 x 30 mm.  
Structure en mélaminé ép. 19 mm chants ABS.

Plateau équipé d'un obturateur, tirette clavier escamotable, porte fermant à clé, aménagement intérieur avec 2 tablettes réglables.

L.H.P. hors tout : 64 x 97 x 65 cm.  
Réf. 5405



## MEUBLE PRÉSENTOIR À PÉRIODIQUES ONISEP

Piètement métallique tube carré de 30 x 30 mm.

Structure en mélaminé ép. 19 mm chants ABS.

Les cases sont équipées de 2 tablettes amovibles et d'un volet escamotable en tôle finition époxy.

L.H.P. utile d'une case : 29 x 32 x 34 cm.

L.H.P. hors tout du meuble : 95 x 180 x 41 cm.



Présentoir à périodiques ONISEP 9 cases  
Avec armoirette 2 portes coulissantes fermant à clé.  
Réf. 5402



Présentoir à périodiques ONISEP 12 cases  
Réf. 5403



Présentoir à périodiques ONISEP 9 cases  
Avec niche  
Réf. 5400

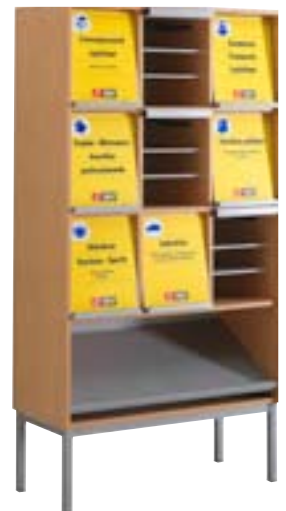

Présentoir à périodiques ONISEP 9 cases  
Avec tablette inclinée en tôle finition époxy.  
Réf. 5401

# Colisée

Structure métallique monobloc.  
Piètement tube à dégagement latéral de 40 x 20 mm  
sur vérins de réglage.  
Plateau mélaminé ép. 19 mm chants ABS.



Réf. 12102



Réf. 12110

## Table Colisée

Plateau mélaminé chants ABS  
80X80cm ..... Réf. 12100  
120X80cm ..... Réf. 12102  
Ø 120cm ..... Réf. 12110



# Orga

Piètement tube Ø 40 mm sur vérins de réglage.  
Plateau mélaminé ép. 19 mm chants ABS.



Réf. 12012



Réf. 12056

## Table Orga

Plateau mélaminé chants ABS  
80X80cm ..... Réf. 12009  
120X80cm ..... Réf. 12010  
180X80cm ..... Réf. 12012  
Ø 120cm ..... Réf. 12056



# Chaises coques bois

Coque hêtre multiplis ép. 10 mm.  
Fixation sur la structure par rivets acier.



## Denver

**4 pieds arceau non accrochable :** ..... Réf. 442

**4 pieds arceau accrochable :** ..... Réf. 445

**4 pieds :** ..... Réf. 435

**Appui sur table :**

- Piètement acier « HLE » 4,9 kg : ..... Réf. 443

- Piètement aluminium 3,9 kg : ..... Réf. 40501



## Atlanta

**4 pieds arceau non accrochable :** ..... Réf. 405

**4 pieds arceau accrochable :** ..... Réf. 429

**4 pieds :** ..... Réf. 432

**Appui sur table :**

- Piètement acier « HLE » 4,9 kg : ..... Réf. 406

- Piètement aluminium 3,9 kg : ..... Réf. 40601



## Dallas

**4 pieds arceau non accrochable :** ..... Réf. 401

**4 pieds arceau accrochable :** ..... Réf. 409

**4 pieds :** ..... Réf. 430

**Appui sur table :**

- Piètement acier « HLE » 4,9 kg : ..... Réf. 402

- Piètement aluminium 3,9 kg : ..... Réf. 40201



## Detroit

**4 pieds arceau non accrochable :** ..... Réf. 440

**4 pieds arceau accrochable :** ..... Réf. 444

**4 pieds :** ..... Réf. 434

**Appui sur table :**

- Piètement acier « HLE » 4,9 kg : ..... Réf. 441

- Piètement aluminium 3,9 kg : ..... Réf. 40301

## Piètements



### APPUI SUR TABLE

Tube **acier** « HLE »  
Ø 25 mm ép. 2 mm  
ou tube **aluminium**  
Ø 30 mm ép. 3 mm.

Encombrement au sol  
L. 470 x P. 550 mm



### 4 PIEDS ARCEAU

Tube acier  
Ø 25 mm ép. 2 mm.  
Encombrement au sol  
L. 470 x P. 550 mm



### 4 PIEDS

Tube acier  
Ø 25 mm ép. 2 mm.  
Encombrement au sol  
L. 470 x P. 550 mm

## Option



Butée de protection  
de plateau en ABS noir  
non tachant  
Réf. 426





# Skaly



## Placet Skaly

Placet tissu modèle adulte  
(en option) ..... Réf. 18260

### Nuancier placet Skaly adulte

- Violet
- Gris

## Chauffeuse Skaly adulte

Structure monobloc  
en polyéthylène..... Réf. 18250  
Hauteur/encombrement : 870 mm/Ø 640 mm  
Diamètre d'assise : 440 mm  
Hauteur d'assise : 410 mm

### Nuancier chauffeuse Skaly adulte

- Orange
- Rouge
- Vert
- Gris
- Beige

## Table basse Skaly

Structure métallique  
en tôle épaisseur 3 mm..... Réf. 18290  
L.H.P. hors tout : 800 x 350 x 500 mm

### Nuancier table basse Skaly

- Gris clair
- Gris foncé
- Vert
- Gris foncé
- Orange
- Gris foncé

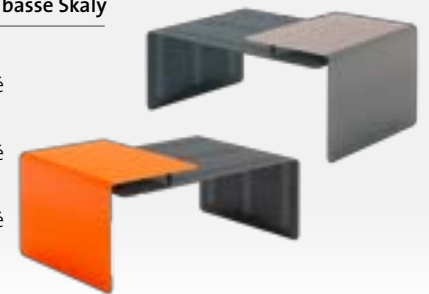

Assise et dossier tapissés. Piétement métallique  
tube ovale de 40 x 20 mm finition époxy (selon nuancier DPC) ou aluminium,  
ou piétement bois en hêtre de section 47 x 33 mm teinté poirier. Hauteur d'assise : 400 mm

Banquette Ainhoa 2 places piétement métallique : .....Réf. 7732-C2

Banquette Ainhoa 2 places piétement bois : .....Réf. 7731-C2

Encombrement au sol L. 1353 x P. 708 mm

Chauffeuse Ainhoa 1 place piétement métallique : .....Réf. 7732-C1

Chauffeuse Ainhoa 1 place piétement bois : .....Réf. 7731-C1

Encombrement au sol L. 600 x P. 708 mm



# Ainhoa

Structure métallique monobloc finition époxy.  
Coque en hêtre multiplis ép. 10 mm finition vernis naturel.  
Ensemble monté sur vérins.  
Hauteur d'assise 450 mm.

## Atlanta



2 places : ..... Réf. 1702  
Encombrement au sol :  
L. 1020 x P. 675 mm



2 places avec tablette : .... Réf. 1701  
Encombrement au sol :  
L. 1535 x P. 675 mm



3 places : ..... Réf. 1700  
Encombrement au sol :  
L. 1535 x P. 675 mm

# Les coques sur poutre



## Dallas



3 places : ..... Réf. 1710  
2 places  
avec tablette : ..... Réf. 1711  
2 places : ..... Réf. 1712

## Detroit



3 places : ..... Réf. 1720  
2 places  
avec tablette : ..... Réf. 1721  
2 places : ..... Réf. 1722

## Denver



3 places : ..... Réf. 1730  
2 places  
avec tablette : ..... Réf. 1731  
2 places : ..... Réf. 1732

## Tables basses Cora

Piètement métallique tube  $\varnothing$  32 mm finition époxy.  
Plateau mélaminé ép. 19 mm chants ABS.  
Hauteur : 400 mm.  
 $\varnothing$  800 mm : ..... Réf. 7745  
600 x 600 mm : ..... Réf. 7747  
1000 x 600 mm : ..... Réf. 7746



Réf. 7745



Réf. 7746

## Atlanta

Structure métallique tube 60 x 30 mm méplat chants ronds finition époxy. Assise et dossier en hêtre multiplis finition vernis naturel ép. 10 mm.  
Hauteur d'assise : 400 mm  
1 place : ..... Réf. 7742  
Encombrement au sol :  
L. 625 x P. 720 mm  
2 places : ..... Réf. 7743  
Encombrement au sol :  
L. 1160 x P. 720 mm  
3 places : ..... Réf. 7744  
Encombrement au sol :  
L. 1710 x P. 720 mm



Réf. 7742

# Paguis

## Dossier technique rayonnages

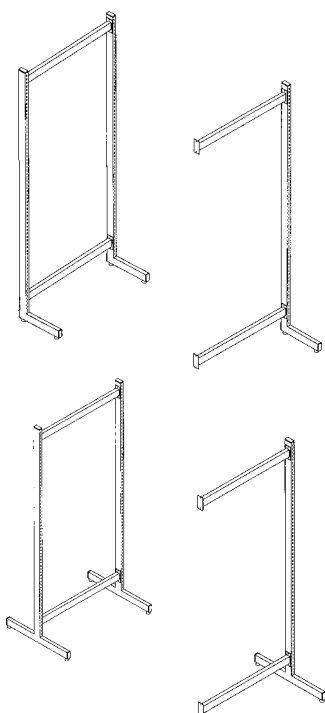

### Travée de rayonnage

Structure tube 60 x 30 ép. 2 mm finition époxy. Les montants sont perforés au pas de 15 mm et sont munis de vérins de réglage.

La travée de départ est livrée avec 2 montants et 2 traverses.

La travée suivante est livrée avec 1 montant et 2 traverses.

Longueur profondeur hors tout d'une travée départ simple face	930 x 360
Longueur profondeur hors tout d'une travée suivante simple face	900 x 360
Longueur profondeur hors tout d'une travée départ double face	930 x 600
Longueur profondeur hors tout d'une travée suivante double face	900 x 600

Travée de départ	Simple face ht 120	Réf. 3001
	Simple face ht 160	Réf. 3003
	Simple face ht 200	Réf. 3005
	Double face ht 120	Réf. 3007
	Double face ht 160	Réf. 3009
Travée suivante	Double face ht 200	Réf. 3011
	Simple face ht 120	Réf. 3002
	Simple face ht 160	Réf. 3004
	Simple face ht 200	Réf. 3006
	Double face ht 120	Réf. 3008
	Double face ht 160	Réf. 3010
	Double face ht 200	Réf. 3012

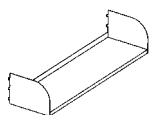

### Tablette droite profondeur 250

Tablette en tôle 10/10° finition époxy. Dossieret de 30 mm et retombée sur l'avant de 30 mm. La charge admissible est de 70 KG. La tablette est livrée avec une paire de joues.

Tablette droite profondeur 250

Réf. 3051



### Serre livres tôle

Serre livres en tôle 10/10° finition époxy coulissant sur dossieret arrière des tablettes.

LHP hors tout 225 x 160 x 150

Le serre livres est livré avec une butée en PVC blanc

Serre livres tôle

Réf. 5047

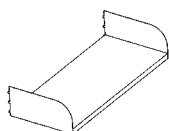

### Tablette droite profondeur 390 pour dossiers suspendus

Tablette en tôle 10/10° finition époxy. Retombée sur l'avant et l'arrière de 30 mm. La charge admissible est de 70 KG. La tablette prof 390 ne possède pas de dossieret et est principalement destinée à recevoir des dossiers suspendus. La tablette est livrée avec une paire de joues.

Tablette prof 390

Réf. 3019

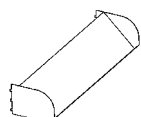

### Tablette inclinée

Tablette en tôle 10/10° finition époxy. Retour en façade de 30 mm et retombée sur l'arrière de 30 mm. La charge admissible est de 70 KG. La tablette est livrée avec une paire de joues.

Tablette inclinée

Réf. 3052



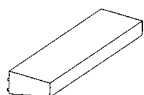

#### Tablette de couverture

Tablette en tôle 10/10° finition époxy.  
Retombée en façade de 80 mm.  
La tablette est livrée avec une paire de joues.

Tablette de couverture

Réf. 3014

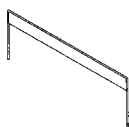

#### Signalisation frontale

Signalisation en tôle 10/10° avec support en étiré de 6 mm  
finition époxy.  
Dimension de la surface d'affichage 780 x 70  
Hauteur totale 286 mm.

Signalisation frontale

Réf. 3024



#### Signalisation latérale

Signalisation en tôle 10/10° avec support en étiré de 6 mm  
finition époxy.  
Dimension de la surface d'affichage 200 x 70  
Hauteur totale 210 mm.

Signalisation latérale

Réf. 3022

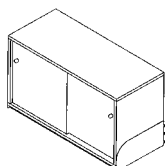

#### Armoirette

Meuble en mélaminé ép. 19 mm chants ABS 2 mm. 2 portes  
coulissantes fermant à clé. Aménagement intérieur avec  
1 tablette réglable.

L'armoirette est livrée avec une paire de joues finition époxy.  
LHP hors tout 900 x 500 x 410

Armoirette

Réf. 5049-PA

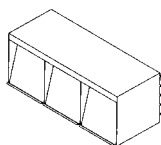

#### Présentoir à périodiques

Présentoir en tôle 10/10° finition époxy. Le meuble est équipé de  
3 volets escamotables et de 3 cases individuelles. Livré démonté.

LHP hors tout 900 x 355 x 350

Présentoir à périodiques (démonté)

Réf. 3021

Présentoir à périodiques (monobloc soudé)

Réf. 3020

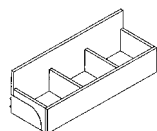

#### Bac pour revues et BD à insérer

Bac en mélaminé ép. 19 mm chants ABS 2 mm. Fond antidérapant  
gris. Le bac est livré avec une paire de joues finition époxy.  
LHP hors tout 900 x 300 x 300

Bac pour revues et BD à insérer

Réf. 5104-PA

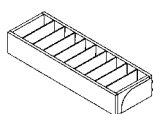

#### Bac à CD

Bac en mélaminé ép. 19 mm chants ABS 2 mm. Fond antidérapant  
gris. Le bac est livré avec une paire de joues finition époxy.  
LHP hors tout 900 x 150 x 300  
Capacité : 120 CD

Bac à CD

Réf. 5052-PA

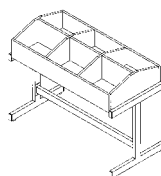

#### Bac à albums 6 cases L 1200

Bac en mélaminé ép. 19 mm chants ABS 2 mm. Fond antidérapant  
gris. Piètement métallique tube 60x30 finition époxy monté sur  
vétrins.

LHP hors tout 1120 x 897/510 x 590

Capacité : 150 albums

Bac à albums 6 cases L1200

ht 897

Réf. 3048-89

ht 510

Réf. 3048-51

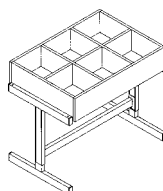

#### Bac à albums 6 cases L 960

Bac en mélaminé ép. 19 mm chants ABS 2 mm. Fond antidérapant  
gris. Piètement métallique tube 60 x 30  
finition époxy monté sur vétrins.

LHP hors tout 960 x 830/510 x 600

Capacité : 150 albums

Bac à albums 6 cases L960

ht 897

Réf. 3053-89

ht 510

Réf. 3053-51

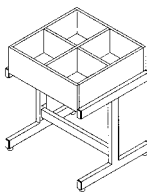

#### Bac à albums 4 cases

Bac en mélaminé ép. 19 mm chants ABS 2 mm. Fond antidérapant  
gris. Piètement métallique tube 60 x 30  
finition époxy monté sur vétrins.

LHP hors tout 660 x 830/510 x 600

Capacité : 100 albums

Bac à albums 4 cases

ht 897

Réf. 3054-89

ht 510

Réf. 3054-51

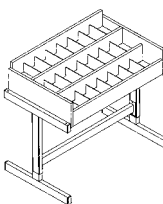

#### Bac à CD 3 niveaux L 960

Bac en mélaminé ép. 19 mm chants ABS 2 mm.  
Fond antidérapant gris.

Piètement métallique tube 60 x 30

finition époxy monté sur vétrins.

LHP hors tout 960 x 800 x 600

Capacité : 250 CD

Bac à CD 3 niveaux L960

Réf. 5102-PA

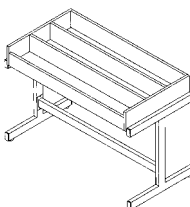

#### Bac à CD

Bac en mélaminé ép. 19 mm chants ABS 2 mm.  
Fond antidérapant gris.

Piètement métallique tube 60 x 30

finition époxy monté sur vétrins.

L960 : capacité 250 CD. L1120 : capacité 290 CD

Bac à CD L960 LHP hors tout 960 x 800 x 590

Réf. 3047-PA

Bac à CD L1120 LHP hors tout 1120 x 800 x 590

Réf. 3049-PA

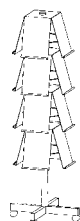

#### Présentoir pivotant

16 tablettes en tôle 10/10° finition époxy.

Ensemble pivotant autour d'un fût diamètre 55

soudé sur une embase 4 branches en tube 60 x 30

finition époxy.

Ensemble monté sur roulettes.

LHP hors tout 580 x 1640 x 580

Présentoir pivotant

Réf. 3055



Mobilier GOZ'collectivités 14 rue des Troprès - ZA de Culoison 10150 Sainte Maure  
Tél : 03.25.70.22.10 - Fax : 03.25.70.22.63 - Mail : mobiliergoz@wanadoo.fr - Site : www.mobiliergoz.fr



Imprimé sur papier écologique  
avec des encres végétales  
par une imprimerie certifiée imprim'vert

